

# Florentia in alluminio

Persiana in alluminio alla fiorentina caratterizzata da stanghette passanti fermate esternamente ed internamente da una cornice riportata.

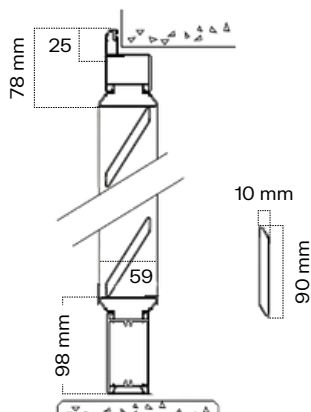



SEZIONE PERSIANA .59



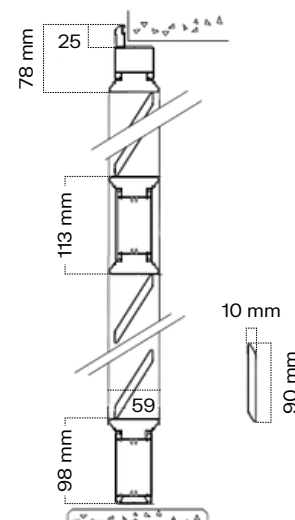

SEZIONE PORTAPERSIANA .59



## CARATTERISTICHE DI SERIE

-  Possibilità di inserire a richiesta su tutte le persiane PB il tradizionale **sportello alla genovese**.
-  L'inserimento del **meccanismo di motorizzazione** permette di aprire comodamente le ante dall'interno.
-  Oltre alla struttura in acciaio, la bandella si compone di tre strati per garantire una maggior **durabilità**.

-  Tutti gli oscuranti sono realizzabili con **telaio**. In questo caso i cardini sono avvitati sul telaio.
-  Le bandelle sono **regolabili** lateralmente di  $\pm 4$ mm e i cardini sono regolabili in altezza.
-  La bandella a scomparsa è un punto di forza per la **sicurezza** contro i tentativi di effrazione.